



# GXP140x 系列 IP 电话

## 1. 0. 1. 67

## 用户手册



潮流网络技术有限公司

## 技术支持

潮流网络技术有限公司为客户提供全方位的技术支持。终端用户可以与本地代理商或服务提供商联系获得产品技术支持，代理商和服务提供商可以与公司总部直接联系获得产品技术支持。

地址：深圳市南山高新科技园中区科发路 2 号 1 栋（朗峰大厦）5 楼

邮编：518057

网址：<http://www.grandstream.cn>

客服电话：0755-26014600

客服传真：0755-26014601

技术支持论坛：<http://forums.grandstream.com/forums>

网上问题提交系统：<http://www.grandstream.com/support/submit-a-ticket>

## 商标声明



和其他潮流网络商标均为潮流网络技术有限公司的商标。

本文档提及的其他所有商标或注册商标，由各自的所有人拥有。

## 注意

由于产品版本升级或其他原因，本文档内容会不定期进行更新。除非另有约定，本文档仅作为使用指导，本文档中的所有陈述、信息和建议不构成任何明示或暗示的担保。

# 欢迎使用

---

感谢您购买潮流网络 GXP140x IP 电话。阅读本手册可以帮助您了解如何使用 GXP140x。本手册描述了 GXP140x 的全部功能特性，但这些功能特性并不是默认全部可以使用。系统管理员有权利定制话机的部分功能。如需详细了解话机当前可用的功能，请联系您的系统管理员。

## 读者对象

本手册主要适用于话机终端用户。

## 文档体系

- 潮流网络 GXP140x 快速安装手册  
快速安装手册指导用户如何进行硬件安装、基本设置、注意事项。本手册包含在话机包装盒中。
- 潮流网络 GXP140x 用户手册  
用户手册帮助终端用户了解话机的功能特性和使用方法。
- 潮流网络 IP 电话管理员指南  
管理员指南指导系统管理员如何对话机进行网络设置等高级设置。

下载用户手册或了解关于 GXP140x 的更多信息，请访问潮流网络技术有限公司网站 <http://www.grandstream.cn>

# 目录

欢迎使用 .....	1
了解 GXP140x .....	1
话机特点 .....	1
话机结构 .....	2
外观 .....	2
接口 .....	4
LCD 图标 .....	5
话机安装 .....	5
熟悉 GXP140x .....	6
首次上电 .....	6
空闲状态时的屏幕显示 .....	6
使用 GXP140x .....	8
手柄、耳机和免提模式 .....	8
两条线路 .....	9
拨打电话 .....	10
直接拨号 .....	10
重拨 .....	10
使用呼叫记录 .....	11
使用电话簿 .....	11
Intercom .....	错误!未定义书签。
直接 IP 呼叫 .....	11

---

快速 IP 呼叫.....	12
接听电话.....	13
单一来电.....	13
多个来电.....	13
免打扰.....	13
静音.....	14
呼叫保持与恢复.....	14
呼叫转移.....	14
呼叫前转移.....	14
呼叫后转移.....	14
结束通话.....	15
三方会议.....	15
开始会议.....	15
取消会议.....	16
结束会议.....	16
高级应用.....	16
语音邮箱.....	16
共享呼叫线路（SCA）.....	16
呼叫特性.....	17
<b>设置 GXP140x.....</b>	<b>19</b>
通过话机界面设置.....	19
管理电话簿.....	20
设置显示语言.....	20
设置个性化铃声.....	21
重启.....	21
通过 WEB 页面设置.....	21
访问 WEB 页面.....	21

---

WEB 页面说明 .....	22
常见问题解答 .....	28
附录 .....	29

## 了解 GXP140x

---

GXP140x 是一系列功能丰富的双线普及商务 IP 电话，它具有高清晰的语音质量和丰富先进的电话功能，支持个性化的信息服务和可定制的应用程序服务。

GXP140x 广泛兼容第三方 SIP 设备及主流 SIP/NGN/IMS 平台，对于追求高性价比和办公高效率的企业用户来说，GXP140x 是最理想的选择。

### 话机特点

- 128x40 图形化灰度 LCD 显示屏
- 三个 XML 可编程按键
- 支持一个 SIP 账号下的两条线路通信
- 支持三方会议
- 支持城市天气预报
- 两个 10/100 Mbps 自适应交换式以太网接口 (GXP1405 的网口支持 PoE)
- RJ9 耳麦接口
- 支持批量配置和升级

# 话机结构

## 外观

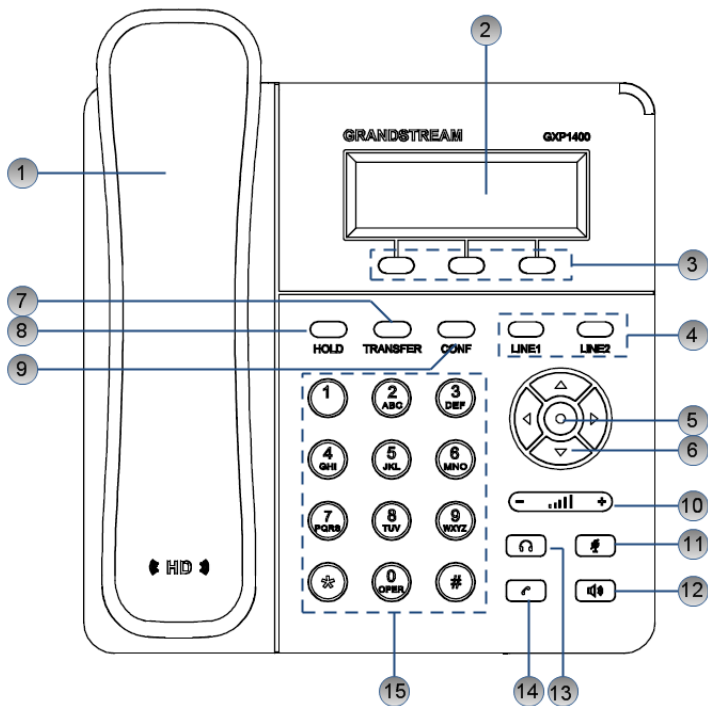

编号	图标	说明
1	手柄	话机手柄
2	屏幕	显示拨号信息、通话信息、软按键选项等信息。
3	软按键 	根据屏幕显示的选项实现相应的功能。



4	<p>线路按键</p> 	<p>用于线路选择。</p> <ul style="list-style-type: none"> <li>• 绿色静止：通话中</li> <li>• 绿色闪烁：呼叫保持</li> <li>• 红色闪烁：新来电</li> </ul>
5	<p>菜单键</p> 	<p>菜单键：</p> <ul style="list-style-type: none"> <li>• 进入主菜单</li> <li>• 确认当前选择或输入</li> </ul>
6	<p>方向键</p> 	<p>用于菜单选项的滚动选择。</p>
7	<p>TRANSFER 键</p> 	<p>用于呼叫转移。</p>
8	<p>HOLD 键</p> 	<p>用于呼叫保持。</p>
9	<p>CONF 键</p> 	<p>用于发起三方会议。</p>
10	<p>音量键</p> 	<p>用于音量调节。</p>
11	<p>静音键</p> 	<ul style="list-style-type: none"> <li>• 空闲状态下，用于开启或关闭免打扰。</li> <li>• 通话状态下，用于开启或关闭静音。</li> </ul>
12	<p>免提键</p> 	<p>用于开启或关闭免提模式。</p>
13	<p>耳机模式</p> 	<p>用于开启或关闭耳机模式。</p>

14	发送键 	用于发送呼叫。
15	拨号区	<ul style="list-style-type: none"> <li>• “0-9”数字键用于输入电话号码。</li> <li>• “*”键用于选择语音菜单或输入特殊字符。</li> <li>• “#”键用于发送呼叫或输入特殊字符。</li> </ul>

## 接口

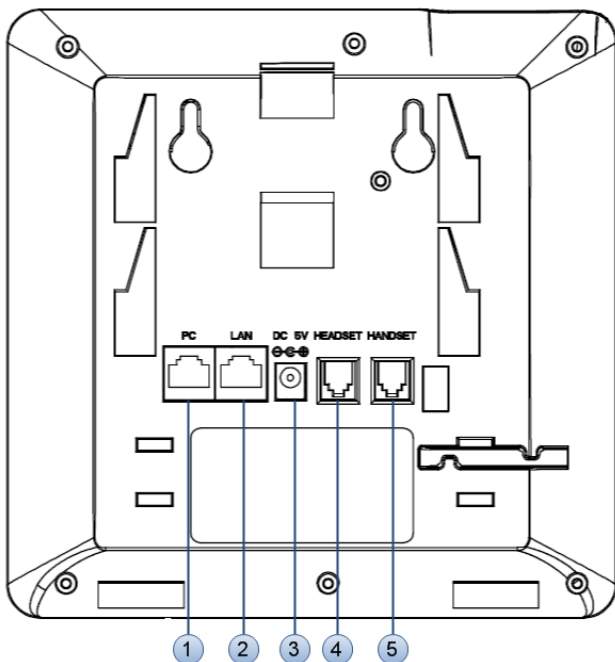

编号	名称	说明
1	PC	10/100M 以太网端口，用于连接 PC。

2	LAN	10/100M 以太网端口，用于连接 LAN，GXP1405 支持 PoE。
3	DC 5V	5V 电源接口，用于连接电源适配器。
4	HEADSET	RJ9 接口，用于连接耳机。
5	HANDSET	RJ9 接口，用于连接手柄。

## LCD 图标

图标	说明
	<p>SIP 账户的注册状态图标：</p> <ul style="list-style-type: none"><li>● 实心：SIP 账户注册成功。</li><li>● 空心：SIP 账户未注册。</li></ul>
	<p>话机状态图标：</p> <ul style="list-style-type: none"><li>● 未显示：手柄听筒未使用。</li><li>● 显示：手柄听筒正在使用。</li></ul>
	<p>免提模式图标：</p> <ul style="list-style-type: none"><li>● 未显示：免提功能未使用。</li><li>● 显示：免提功能正在使用。</li></ul>
	<p>耳机模式图标：</p> <ul style="list-style-type: none"><li>● 未显示：耳机模式未使用。</li><li>● 显示：耳机模式正在使用。</li></ul>
	<p>呼叫转移模式：</p> <ul style="list-style-type: none"><li>● 未显示：呼叫转移功能未使用。</li><li>● 显示：呼叫转移功能正在使用。</li></ul>

## 话机安装

话机的安装请参见包装盒中附带的快速安装指南。



## 熟悉 GXP140x

### 首次上电

GXP140x 连接电源后，话机自动开启，执行一系列的开机操作。重启时，话机也会执行此操作。开机操作大约耗时 60 秒，用户可以看到如下图所示开机画面。

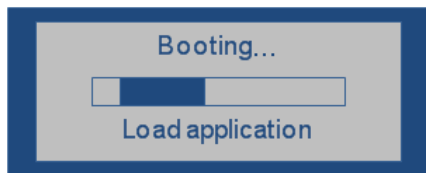

### 空闲状态时的屏幕显示

GXP140x 具有动态可定制的屏幕显示方式，屏幕显示内容会根据电话的使用状态而变化。电话处于空闲状态时，屏幕显示内容分为三个部分：

- 第一屏：显示账号注册状态、时间和日期、LOGO。



- 第二屏：显示天气。

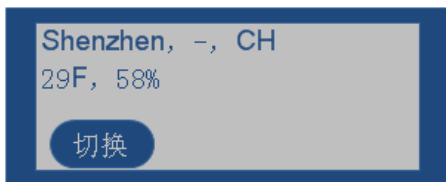

- 第三屏：显示 IP 地址。





用户可以通过按“切换”选项对应的软按键在三部分屏幕之间进行切换。

## 使用 GXP140x

### 手柄、耳机和免提模式





用户可以使用手柄、耳机或免提模式拨打和接听电话。在通话过程中三种模式可以相互切换。

#### 手柄模式





- 拨打电话时，摘起手柄，听到拨号音后开始拨号。
- 有来电时，摘起手柄接听电话。
- 通话过程中，按  键切换到耳机模式，按  键切换到免提模式。
- 通话完成后，将手柄放回话机叉簧处，结束通话。



#### 耳机模式

将耳机接入 HEADSET 接口：



- 拨打电话时，按  键，听到拨号音后开始拨号。
- 有来电时，按  键接听电话。
- 通话过程中，摘起手柄切换到手柄模式，按  键切换到免提模式。
- 通话完成后，按  键结束通话。

#### 免提模式

- 拨打电话时，按  键，听到拨号音后开始拨号。直接按  LINE1 键或  LINE2 键也可以激活免提模式。
- 有来电时，按  键接听电话。

- 通话过程中，摘起手柄切换到手柄模式，按  键切换到耳机模式。
- 通话完成后，按  键结束通话。

## 调节音量

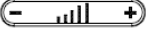





通话过程中，按  键可以调节音量大小。按  键右端“+”部分，音量增大；按  键左端“-”部分，音量减小。

## 两条线路

GXP140x 支持一个 SIP 账号下的两条线路。两条线路可以同时建立两组通话，其中一组通话处于激活状态时，另一组通话处于呼叫保持状态。用户可以在这一特性的基础上实现呼叫转移和三方会议功能。

## 线路选择

两条线路都空闲的状态下，话机默认使用线路 1。

- 摘起手柄、按  键或按  键后， 键显示为绿灯静止，表示话机使用线路 1。用户可以按  键切换到线路 2，再按  键，切换回线路 1。
- 有来电时，默认接入线路 1， 键显示为红灯闪烁。

一条线路正在使用，另一条线路空闲时，话机默认使用空闲线路。

## 典型应用

步骤 1 用户正在使用线路 1 进行通话，此时  显示为绿灯静止。

步骤 2 有新来电呼入， 键显示为红灯闪烁。

步骤 3 用户按  键接听来电， 键显示绿灯静止。



步骤 4 话机自动将线路 1 的通话转为呼叫保持， 键显示为绿色闪烁。





步骤 5 此时可以按  键或  键在两条线路间进行切换。

## 拨打电话

### 直接拨号

步骤 1 摘起手柄、按  键或按  键后，将听到拨号音。

步骤 2 线路1对应的  键显示绿灯静止，此时用户可以按  键或  键选择想要使用的线路。

步骤 3 使用键盘输入想要拨打的电话号码。

步骤 4 按  键或“#”键发送呼叫。

### 说明

如果用户输入号码后没有按  键或“#”键发送呼叫，话机默认等待 4 秒后自动发送呼叫。系统管理员有权限关闭此功能或设置等待时长。



主被叫用户建立通话连接后，话机对通话进行计时，将通话时长显示在屏幕上。如果输入了正确的电话号码后呼叫不能接通，请确认此话机是否有权拨打该号码，或者联系系统管理员。



### 重拨









重拨功能即重拨上一次拨打的电话。当话机中存在呼叫记录时，重拨功能可用。

- 直接按  键，话机将使用免提模式重拨上一次拨打的号码。

- 摘起手柄、按  键或按  键，听到拨号音后，根据屏幕提示，按“重拨”选项对应的软按键，话机将使用选定模式重拨上一次拨打的号码。

## 使用呼叫记录







拨打呼叫记录中的号码。

- 步骤 1 按  键进入主菜单。
- 步骤 2 按   键选择**呼叫记录**，按  键确认选择。
- 步骤 3 按   选择呼叫记录的类型，按  键确认选择。
- 步骤 4 按   选择想要拨打的号码。
- 步骤 5 根据屏幕显示的选项，按“拨打”对应的软按键。

话机默认使用免提模式拨打电话。电话拨出后，用户可以切换到手柄模式或者耳机模式进行通话。

## 使用电话簿

拨打电话簿中的号码。

- 步骤 1 进入电话簿，有以下两种方式。
  - 按  键进入电话簿。
  - 按  键进入主菜单，按   键选择**电话簿**，按  键进入电话簿。
- 步骤 2 按   选择想要拨打的号码。
- 步骤 3 根据屏幕提示的选项，按“更多”对应的软按键，切换选项。
- 步骤 4 根据屏幕提示的选项，按“拨打”对应的软按键。



## 直接 IP 呼叫

直接 IP 呼叫允许两台话机在没有 SIP 代理的情况下建立通话。直接 IP 呼叫需要具备以下条件之一：

- 两台话机都有公网 IP 地址。
- 两台话机在同一个局域网（LAN）、虚拟专用网（VPN）获取私有或公网 IP 地址。
- 两台话机通过一个路由器连接使用私有或公网 IP 地址（需配置有效端口或 DMZ）。

请按照如下步骤建立直接 IP 呼叫。

步骤 1 按  键进入主菜单。

步骤 2 按  键选择**直接IP呼叫**，按  键确认选择。

步骤 3 输入目标IP地址。

步骤 4 按  键或根据屏幕提示按“确定”选项对应的软按键发送呼叫。

假设目标 IP 地址为 192.168.1.60，端口号为 5062，则键盘输入的方式如下：  
192\*168\*1\*60#5062（\*键代表“.”，#键代表“:”）。

## 快速 IP 呼叫

GXP140x 支持快速 IP 呼叫。用户可以通过拨打目标 IP 地址的最后几位进行直接 IP 呼叫。此功能是在没有 SIP 代理的情况下使用 CMSA/CD 模拟 PBX 功能，只有两台话机在同一 LAN/VPN 中才能实现。推荐使用静态 IP 地址。

### 说明

系统管理员有权限关闭此功能。如果使用此功能，需要关闭#键发送呼叫的功能。当用户拨打#xxx(x 是 0-9 之间的整数, xxx≤255)时,呼叫发送至 aaa.bbb.ccc.xxx。其中 aaa.bbb.ccc 是目的 IP 地址所在子网的子网掩码。#x, #xx 格式的呼叫也是允许的。

假设当前话机 IP 为：192.168.0.2，发起快速 IP 呼叫的方法是：

目的 IP：192.168.0.3，用户可以输入#3 后按  键发送呼叫。

### 说明

用户输入#3, #03, #003，呼叫都会发送至 192.168.0.3。



目的 IP：192.168.0.23，用户可以输入#23 后按  键发送呼叫。

目的 IP: 192.168.0.123, 用户可以输入#123 后按  键发送呼叫。

## 接听电话

### 单一来电

话机在空闲状态下, 如果有来电呼入, 话机振铃, 相应的 **LINE** 键显示红灯闪烁。用户可以通过以下方法接听电话:

- 摘起手柄, 用手柄模式接听电话。
- 按  键, 用耳机模式接听电话。
- 按  键, 用免提模式接听电话。





### 多个来电

用户正在使用一条线路进行通话时, 如果有来电呼入, 用户将听到呼叫等待提示音, 另一条线路的 **LINE** 键显示红灯闪烁。用户可以按相应的 **LINE** 键接听新来电, 正在进行的通话将转为呼叫保持状态。

## 免打扰



免打扰功能可以帮助用户自动拒绝来电。免打扰功能开启后, 所有来电话机均不振铃。用户可以使用以下两种方法开启或关闭免打扰功能。



### 方法 1

- 在话机空闲状态下按  键, 屏幕显示  图标, 表示免打扰功能开启。
- 在话机空闲状态下按  键, 屏幕上的  图标消失, 表示免打扰功能关闭。

### 方法 2

步骤 1 按  键进入主菜单。

步骤 2 按   键选择个性化设置, 按  确认选择。

步骤 3 按  键选择**免打扰**，按  确认选择。

步骤 4 启用或禁用免打扰功能。

- 选择**启动免打扰**，按  确认选择，免打扰功能开启。
- 选择**禁用免打扰**，按  确认选择，免打扰功能关闭。

## 静音

通话过程中，按  键开启或关闭静音。静音开启时，话机麦克风关闭。您可以听到对方的声音，对方听不到您的声音。

## 呼叫保持与恢复

- 呼叫保持：通话过程中，按  **HOLD** 键，当前通话转为呼叫保持，相应的 **LINE** 键显示绿灯闪烁。
- 恢复通话：想要将被保持的呼叫恢复通话，按相应的 **LINE** 键。**LINE** 键显示绿灯静止，表示通话已恢复。
- 多路通话：通话过程中，按另一路 **LINE** 键接听或拨打电话，当前通话自动转为呼叫保持，对方用户将听到呼叫等待提示音。

## 呼叫转移

假设用户 A 需要将与用户 B 的通话转移至用户 C，则可以选择呼叫前转移或呼叫后转移。

### 呼叫前转移

步骤 1 用户 A 与用户 B 建立通话。

步骤 2 用户 A 按  **TRANSFER** 键，输入用户 C 的号码后按  键发送呼叫。

步骤 3 当前通话被无条件转移至用户 C，用户 A 退出通话。

## 呼叫后转移

步骤 1 用户A与用户B建立通话。

步骤 2 用户A按另一路LINE键，输入用户C的号码后按  键发送呼叫。此时用户A与用户B的通话被保持。

步骤 3 用户C接听电话，与用户A建立通话。



步骤 4 用户A按  **TRANSFER** 键，然后按需要转移的呼叫对应的LINE键。

步骤 5 通话被转移至用户C，用户A退出通话。

## 结束通话

根据屏幕提示，按“结束”对应的软按键结束通话。如果通话处于保持状态，按相应的 **LINE** 键恢复通话后再结束通话。

用户还可以通过以下方法结束通话：

- 使用手柄模式通话，将手柄放回话机叉簧结束通话。
- 使用耳机模式通话，按  键结束通话。
- 使用免提模式通话，按  键结束通话。

## 三方会议

GXP140x 最多可以支持三方电话会议。

### 开始会议

步骤 1 会议发起者使用一条线路与参与者A建立通话连接。

步骤 2 按另一路LINE键，与参与者B建立通话连接，此时参与者A的通话被保持。



步骤 3 按  **CONF** 键发起会议。

步骤 4 按LINE键将相应的线路加入会议。

## 说明

电话会议开始后，会议发起者不能中途退出会议。用户可以开启静音以避免在会议中发言。

## 取消会议

按  **CONF** 后，如果用户决定不添加任何参与者进入会议，则再次按  **CONF**，就恢复到正常通话状态了。

## 结束会议

- 会议发起者按  **HOLD** 键结束会议，发起者与参与者之间的通话转为呼叫保持。按 **LINE** 键可以与相应的参与者进行单独通话。
- 会议发起者结束通话，则会议中的各方均断开通话连接。结束通话的详细信息请参见[结束通话](#)。

## 高级应用

### 语音邮箱

**LINE** 键显示红灯闪烁，表示有未收听的语音信息。用户可以拨打语音邮箱号码，根据 **IVR** 提示收听语音信息。

### 共享呼叫线路（SCA）

GXP140x 支持共享呼叫线路功能。共享呼叫线路是指 **SCA** 组里的所有成员可以共享线路及显示监视线路呼叫状态（空闲、通话中、保持等）。当 **SCA** 组里的成员有来电呼叫时，所有成员的话机都将振铃并均可接听电话。

**SCA** 组里的所有成员都可以监视线路当前的呼叫状态，不管是来电还是去电。但当组里成员在通话过程时，组里的其他成员无法再进行另外一个呼叫，除非当前通话被挂断或处于保持状态。

在通话的过程中，有两种方式的保持状态：“公开保持”和“私有保持”。

- 当组里的一个成员将当前通话置于“公开保持”状态时，组里其他成员将看到线路键上闪烁红灯，这时任何一个成员都可以通过按下相应的线路键来恢复被保持的通话。
- 当组里的一个成员将通话置于“私有保持”状态时，只有保持者本人可以恢复通话。

要启用“共享线路功能”，用户需要先在 WEB 配置页面进行相应的配置。在“基本配置”页面打开相应账号的共享线路功能。

## 呼叫特性

GXP140x 支持一般的和特殊的呼叫特性，如匿名呼叫、呼叫转移等。呼叫特性的启用方法如下表所示：

特性代码	功能	说明
*30	启用匿名拨号	呼叫以匿名的方式发送，被叫方话机无法显示主叫号码。 操作方法：摘机后键入“*30”，听到拨号音后挂机。
*31	取消匿名拨号	操作方法：摘机后键入“*31”，听到拨号音后挂机。
*50	取消呼叫等待	该号码处于通话状态时，后续呼入电话直接听到忙音，不会进入呼叫等待。 操作方法：摘机后键入“*50”，听到拨号音后挂机。
*51	启用呼叫等待	操作方法：摘机后键入“*51”，听到拨号音后挂机。
*67	一次性匿名呼叫	启用后第一个呼叫为匿名呼叫。 操作方法：摘机后键入“*67”，听到拨号音后挂机。
*82	一次性显示号码	启用后第一个呼叫发送主叫号码。 操作方法：摘机后键入“*82”，听到拨号音后挂机。







*70	一次性取消呼叫等待	启用后第一个需要进入等待的呼叫不进入呼叫等待。 操作方法：摘机后键入“*70”，听到拨号音后挂机。
*71	一次性启用呼叫等待	启用后第一个需要进入等待的呼叫可以进入呼叫等待。 操作方法：摘机后键入“*71”，听到拨号音后挂机。
*72	无条件呼叫转移	此功能设置后，所有呼叫将全部被转移到用户预先设置的另一号码，您的电话不再振铃。 操作方法：摘机后键入“*72”，听到拨号音后输入想转移到的号码。
*73	取消无条件呼叫转移	操作方法：摘机后键入“*73”，听到拨号音后挂机。
*90	遇忙转移	此功能设置后，当您正在通话时，所有其它来电均将被转移至预先设置的另一号码，您的电话将不振铃。 操作方法：摘机后键入“*90”，听到拨号音后，输入想转移到的号码。
*91	取消遇忙转移	操作方法：摘机后键入“*91”，听到拨号音后挂机。
*92	无应答转移	此功能一经设置，当无人接听时，来电被转移至预先设置的另一号码。 操作方法：摘机后键入“*92”，听到拨号音后输入想转移到的号码。
*93	取消无应答转移	操作方法：摘机后键入“*93”，听到拨号音后挂机。

## 设置 GXP140x

通常情况下，管理员已经对话机进行了统一设置，用户开机后就可以直接使用话机。用户也可以修改某些基本设置参数，使话机更加个性化。

### 通过话机界面设置

用户可以按  进入主菜单，使用方向键  选择配置项，按  确认选择，按  键返回上一级菜单。用户还可以根据屏幕显示的选项按相应的软功能按键，做删除输入或其他操作。

有来电时话机自动退出菜单。用户摘机或者停留 20 秒未做选择时，话机也将退出菜单。



菜单选项如下表所示：



编号	设置项
1	呼叫记录
2	状态
3	电话簿
4	LDAP 号码簿
5	即时信息
6	直接 IP 拨打
7	个性化设置
8	配置
9	出厂功能
10	重启
11	退出

## 管理电话簿



### 手动添加新条目

步骤 1 按  键进入主菜单。

步骤 2 按   键选择**电话簿**，按  键确认选择。

步骤 3 按   键选择**新条目**，按  键确认选择。

步骤 4 输入名、姓、号码、账号等信息，根据屏幕提示按“确定”键确认输入。

步骤 5 按   键选择“确定添加”，按  键确认选择。

#### 说明

话机不支持中文输入，姓名只能输入字母或拼音。话机键盘的每个数字键上都标有一个数字和三个字母，输入规则是：按一次输入数字，快速按两次输入第一个字母，快速按三次输入第二个字母，快速按四次输入第三个字母。



### 下载 XML 电话簿



使用此功能需要满足以下条件：

- 系统管理员为话机设置了电话簿下载路径。
- 电话簿服务器上存在可下载的电话簿文件。

下载 XML 电话簿的方法是：



步骤 1 按  键进入主菜单。



步骤 2 按   键选择“电话簿”，按  键确认选择。



步骤 3 按   键选择“下载电话簿”，按  键确认选择。

### 设置显示语言

步骤 1 按  进入主菜单页面。

步骤 2 按   选择“个性化设置”，按  确认选择。

步骤 3 按   选择“显示语言”，按  确认选择。



步骤 4 按   选择语言类型，如“简体中文”，按  键确认。



## 设置个性化铃声



GXP140x 支持一组默认铃声和三组自定义铃声，其中自定义铃声由系统管理员统一加载，终端用户没有修改自定义铃声的权限。

在选择铃声的过程中，话机会自动播放被选中的铃声，便于用户试听。

步骤 1 按  进入主菜单页面。



步骤 2 按   选择“个性化设置”，按  确认选择。

步骤 3 按   选择“铃音音调”，按  确认选择。

步骤 4 按   选择想要设置的铃声，按  确认选择。

## 重启

步骤 1 按  进入主菜单页面。

步骤 2 按   选择“重启”，按  确认选择。

## 通过 WEB 页面设置

### 访问 WEB 页面

#### 查看 IP

用户需要通过话机的 IP 地址访问 WEB 页面。查看话机 IP 的方法是：在话机空闲状态下，按“切换”选项对应的软按键，将屏幕显示切换到 IP 地址，如下图所示。



## 访问步骤

- 步骤 1 将PC机与话机连接到同一LAN中。可以将话机和PC接入同一个交换机，或者将PC直接连接在话机的PC接口。
- 步骤 2 打开网页浏览器，在地址栏中输入话机IP地址，例如：  
http://192.168.0.60。
- 步骤 3 按Enter键，在弹出的提示框中输入用户密码。默认用户密码为：123。

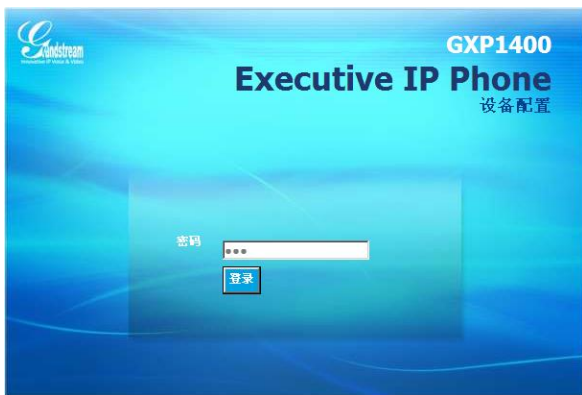

- 步骤 4 单击登录，进入WEB页面。

## WEB 页面说明

GXP140x 的 WEB 页面包括**状态**、**设置**、**账户**三个部分。其中设置页面又分为**基本设置**和**高级设置**。终端用户的权限较低，仅能对**状态**和**基本设置**两个页面进行操作。

## 状态页面

状态页面显示话机的账号信息、网络信息、版本信息和 MAC 地址。用户可以在 WEB 界面的菜单栏中单击**状态**，进入状态页面，如下图所示。



表1-1 状态页面说明

参数名称	说明
MAC 地址	设备的 ID，十六进制格式。每台话机的 MAC 地址唯一。
IP 地址	话机的 IP 地址。
产品模型	显示产品型号信息。
零件号码	产品零件号码。

软件版本	<p>用户可以根据软件版本判断软件升级是否成功。</p> <ul style="list-style-type: none"> <li>● prog: 软件发布号码, 识别软件版本</li> <li>● boot: 启动代码版本号</li> <li>● core: core 版本号</li> <li>● base: base 版本号</li> <li>● aux: aux 版本号</li> <li>● dsp: dsp 版本号</li> </ul>
系统运行时间	从上一次启动到目前的系统运行时长。
系统时间	电话目前的系统时间。
注册状态	显示账户是否已经注册到 SIP 服务器上。
PPPoE 连接	显示 PPPoE 连接是否已经激活。

## 基本设置页面

基本设置页面用于设置话机的基本特性, 包括 IP 信息、用户密码设置、时间和日期设置等。用户可以在 WEB 界面的菜单栏中选择**设置 > 基本设置**, 进入基本设置页面, 如下图所示。

**Grandstream**  
Innovative IP Voice & Video

**GXP1400 Executive IP Phone**  
设备配置

状态 设置 帐户

基本设置 | 高级设置

软件版本: 1.0.126

### 基本设置

**终端用户密码:**   
(出于安全考虑不显示密码)

**IP地址:**  DHCP

**主机名 (Option 12):**

**域名 (Option 13):**

**厂家类别名 (Option 60):** Grandstream GXP1400

PPPoE

**PPPoE帐号名:**

**PPPoE密码:**

**PPPoE服务名称:**

**静态IP配置:**

**IP地址:**

**子网掩码:**

**网关:**

**DNS服务器一:**

**DNS服务器二:**

**首选DNS服务器:**

**时区:** GMT-05:00 (东部时间)

启动DHCP Option 2时区设置:  
MTZ+GMT+5,M+4.1.0,M11

**自定义时区:** CHG00120

**天气状况:**  (分钟, 在1-360之间, 缺省是5)

**城市代码:**

**更新频率:**  华氏  摄氏

**温度单位:**

**LCD背光亮度:** (0-8, 0为关闭, 8为最亮)

**活动的:**

**空闲的:**

**LCD对比度:**  (0-20)

**时间显示模式:**  12小时  24小时

**关闭来电DTMF显示:**  否  是

**关闭未接来电背光:**  否  是

**HEADSET按键模式:**  默认模式  耳机模式

**耳机端口类型:**  2.5毫米  RJ22

**耳机TX增益(dB):**  dB

**耳机RX增益(dB):**  dB

版权所有 2010 Grandstream Networks, Inc.

表1-2 基本设置页面说明

参数名称	说明
终端用户密码	终端用户进入网页配置页面的密码。25 字符以内，区分大小写



参数名称	说明
IP 地址	<p>GXP140x 有三种设置形式：</p> <ul style="list-style-type: none"> <li>● DHCP: GXP140x 自动从 LAN 的首个 DHCP 服务器获取 IP 地址，DHCP 选择被 NAT 路由保留。</li> <li>● PPPOE: 设置 PPPOE 账号（账号名、密码和名称）。</li> <li>● 静态 IP 配置: 设置项包括 IP 地址、子网掩码、网关、DNS 服务器 1 和 2 以及首选 DNS 服务器。</li> </ul> <p>用户根据需求选择设置其中一种形式即可。</p>
802.1x 模式	<p>启用和禁用 802.1x 模式。选择了 EAP-MD5 模式后，用户需输入以下的验证信息：</p> <ul style="list-style-type: none"> <li>● 802.1x 身份</li> <li>● MD5 密码（出于安全考虑密码将不会显示）</li> </ul>
线路按键	<p>设置话机上的 LINE 键所对应的账号及账号开启共享线路（SCA）功能。</p>
时区	<p>设置话机所在的时区。</p>
自定义时区	<p>运行用户设置自定义时区，语法遵循默认设置。</p>
天气状况	<p>设置显示在屏幕上的城市天气状况： 开启天气状况更新。如果选择开启，按下屏幕左下方“切换”键切换屏幕显示。</p> <ul style="list-style-type: none"> <li>● 城市代码: 输入所在城市的天气预报城市代码。</li> </ul> <p><b>说明</b></p> <p>城市代码请参考附录中的天气预报城市代码表。如果找不到您需要设置的城市，请上网搜索相关城市代码。</p> <ul style="list-style-type: none"> <li>● 更新频率: 更新时间间隔（默认为 5 分钟）</li> <li>● 温度单位: 选择温度的单位：自动、摄氏或者华氏</li> </ul>
LCD 背光亮度	<p>开启和关闭 LCD 背光，设置在活动或空闲时的亮度数值。</p>
LCD 对比度	<p>设置 LCD 的对比度数值。</p>
时间显示模式	<p>12/24 小时显示格式。</p>

参数名称	说明
关闭来电DTMF 显示	<ul style="list-style-type: none"> <li>否：在通话过程中不屏蔽按键输入。</li> <li>是：在通话过程中屏蔽按键输入。</li> </ul> 默认值为否。
关闭未接来电背光	<ul style="list-style-type: none"> <li>否：话机有未接来电时，显示屏背光常亮。</li> <li>是：话机有未接来电时，显示屏背光不会常亮。</li> </ul> 默认值为否。
HEADSET 按键模式	<ul style="list-style-type: none"> <li>默认模式：当使用耳机时，用于接听/挂断电话</li> <li>耳机模式：用于切换使用耳机/扬声器免提模式</li> </ul>
耳机端口类型	选择需要修改增益的耳机端口。 <ul style="list-style-type: none"> <li>2.5mm：耳机增益设置对 2.5mm 耳机端口生效。</li> <li>RJ22：耳机增益设置对 RJ22 耳机端口生效。</li> </ul>
耳机 TX 增益 (dB)	通过 +/-6dB 来修改被选的耳机的（2.5mm 或 RJ22）TX 增益；默认为 0dB
耳机 RX 增益 (dB)	通过 +/-6dB 来修改被选的耳机的（2.5mm 或 RJ22）RX 增益；默认为 0dB

## 保存更改的设置

用户对参数进行设置或修改后，请单击配置页面下方的**更新**按钮或按 **Enter** 键保存设置。网页浏览器将弹出提示信息：

- 选择**继续**，则返回配置页面。
- 选择**重启**，则重启设备。

部分参数设置需要重启设备才能生效，建议用户修改配置后重启设备。

## 重启

单击配置页面下方的**重启**按钮，网页浏览器会显示确认重启的信息页面。等待 60 秒设备启动后，就可以重新登录或者使用设备了。



## 常见问题解答

---

### 为什么我的话机是黑屏的？

检查话机是否已经通电。请确认话机与电源适配器正确连接。

### 为什么我的话机听不到拨号音？

请确认话机的各个部分是否已经正确的安装和连接。话机的安装方法请参见包装盒中附带的《潮流网络 GXP140x 快速安装手册》。

### 为什么我的话机来电时不振铃？

检查话机的音量设置是否被调节到最小值。请在话机挂机并空闲的状态下，按

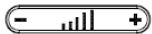

键调节振铃音量。

### 如何查看话机 IP？

查看话机 IP 的方法请参见第 1 页的[空闲状态时的屏幕显示](#)。

### 如何修改用户密码？

登录话机 WEB 页面，打开基本设置页面，在参数“终端用户密码”的文本框中输入新密码，保存设置并重启话机。详细信息请参见第 21 页的[通过 WEB 页面设置](#)。

## 附录

表1-3 GXP140x 技术指标

名称	规范
协议/标准	支持 SIP RFC3261, TCP/IP/UDP, RTP/RTCP, HTTP/HTTPS, ARP/RARP, ICMP, DNS (A record, SRV and NAPTR), DHCP (client and server), PPPoE, TELNET, FTP, NTP, STUN, SIMPLE, SIP over TLS, 802.1x, TR-069
网络接口	10/100mbps 以太网口, GXP1405 支持 PoE 供电
图形显示	128x40 像素图形化 4 级灰度 LCD
功能按键	两个双色 LCD 按键支持一个 SIP 账号下的两条线路;3 个 XML 可编程软按键; 5 个导航键; 8 个功能键包括保持、转移、会议、音量、耳机、静音/免打扰、免提、发送/重拨。
语音编码	支持 G.723.1, G.729A/B, G.711 $\mu$ /a-law, G.726, G.722 (wide-band) 和 iLBC, 带内和带外 DTMF (in audio, RFC2833, SIP INFO)
电话功能	呼叫保持, 静音, 三方会议, 呼叫驻留, 抢接, shared-call-appearance (SCA)/bridged-line-appearance (BLA), 可下载电话簿 (XML, LDAP, 最多 500 项), 呼叫等待, 呼叫记录(最多 200 条), XML 自定义屏幕, 灵活的拨号规则, 自定义来电铃声等
高清语音	支持手柄, 免提和耳机高清晰语音通话
支架	支持, 两个角度可选
墙体安装	支持
QoS	支持第二层 (802.1Q, 802.1p) 和第三层 (ToS, DiffServ, MPLS) QoS
安全性	普通用户和管理员密码, MD5 和 MD5-session based 鉴权, AES 安全配置文件, SRTP 和 TLS 通话加密, 802.1x 媒体访问控制
多语言支持	支持简体中文, 英语, 德语, 意大利语, 法语, 西班牙语, 韩语, 日语等

升级和部署	通过 TFTP/HTTP/HTTPS 方式升级固件，通过 TR-069 或者加密的 XML 配置文件进行大规模部署
电源和绿色节能	通用电源适配器： 输入：100-240VAC，50-60Hz；输出：+5VDC，800mA 最大功耗：2.5W（电源适配器）或者 3W（PoE 供电，仅适用于 GXP1405）
物理特性	尺寸：186mm (W)×210mm (L)×81mm (D) 重量：0.7KG 包装总重：1.1KG (GXP1400)，1.0KG (GXP1405)
工作温度及环境湿度	32-104°F/0-40°C，10-90%（无冷凝）
包装清单	GXP140x 电话机，带线手柄，支架，通用电源适配器，网线，快速安装手册

表1-4 天气预报城市代码

城市	代码	城市	代码	城市	代码
北京	CHXX0008	大理	CHXX0371	济南	CHXX0064
上海	CHXX0116	大同	CHXX0251	九江	CHXX0068
广州	CHXX0037	佛山	CHXX0028	开封	CHXX0072
安顺	CHXX0005	抚顺	CHXX0029	昆明	CHXX0076
保定	CHXX0308	福州	CHXX0031	兰州	CHXX0079
保山	CHXX0370	桂林	CHXX0434	拉萨	CHXX0080
长沙	CHXX0013	贵阳	CHXX0039	洛阳	CHXX0086
长春	CHXX0010	哈尔滨	CHXX0046	柳州	CHXX0479
常州	CHXX0015	海口	CHXX0502	南昌	CHXX0097
成都	CHXX0016	杭州	CHXX0044	南京	CHXX0099
重庆	CHXX0017	合肥	CHXX0448	南宁	CHXX0100

赤峰	CHXX0286	惠州	CHXX0053	南通	CHXX0101
大连	CHXX0019	吉林	CHXX0063	绵阳	CHXX0351
牡丹江	CHXX0278	乌鲁木齐	CHXX0135	张家口	CHXX0300
青岛	CHXX0110	西安	CHXX0141	郑州	CHXX0165
泉州	CHXX0114	西宁	CHXX0236	天津	CHXX0133
绍兴	CHXX0117	厦门	CHXX0140	温州	CHXX0462
汕头	CHXX0493	咸阳	CHXX0143	岳阳	CHXX0411
沈阳	CHXX0119	新乡	CHXX0148	香港	CHXX0049
深圳	CHXX0120	武汉	CHXX0138	台北	CHXX0021
石家庄	CHXX0122	徐州	CHXX0437	台中	CHXX0019
太原	CHXX0129	银川	CHXX0259	高雄	TWXX0013